



AUDIENCIA DE RENDICIÓN PÚBLICA DE CUENTAS INICIAL GESTIÓN 2024

MSc. Verónica Casablanca Villca
Directora General Ejecutiva

**AGENCIA DE INFRAESTRUCTURA EN SALUD
Y EQUIPAMIENTO MÉDICO - AISEM**

Cobija, Abril 2024

¡Construyendo y Equipando Hospitales para Bolivia!

CONTENIDO



1. EJES ESTRATÉGICOS DEL PDES 2021-2025 [🔗](#)
2. ARTICULACIÓN DE LA AISEM A LAS METAS DEL PDES [🔗](#)
3. METAS Y RESULTADOS PDES 2021-2025 [🔗](#)
4. MARCO NORMATIVO [🔗](#)
5. PLAN ESTRATÉGICO Y ACCIONES DE MEDIANO PLAZO [🔗](#)
6. MISIÓN, VISIÓN Y PRINCIPALES ATRIBUCIONES [🔗](#)
7. ESTRUCTURA ORGANIZACIONAL DE LA AISEM [🔗](#)
8. RECURSOS HUMANOS [🔗](#)
9. PRESUPUESTO DE LA AISEM [🔗](#)
 - *Composición del Presupuesto por Fuente y Grupo de Gasto* [🔗](#)
 - *Presupuesto por Tipo de Gasto* [🔗](#)
10. PROGRAMA ANUAL DE CONTRATACIONES [🔗](#)
11. AUDITORÍAS PROGRAMADAS [🔗](#)
12. COMPROMISOS PARA 2024 [🔗](#)
 - *Infraestructura* [🔗](#)
 - *Equipamiento* [🔗](#)
 - *Otros Compromisos en Proyectos de Inversión* [🔗](#)

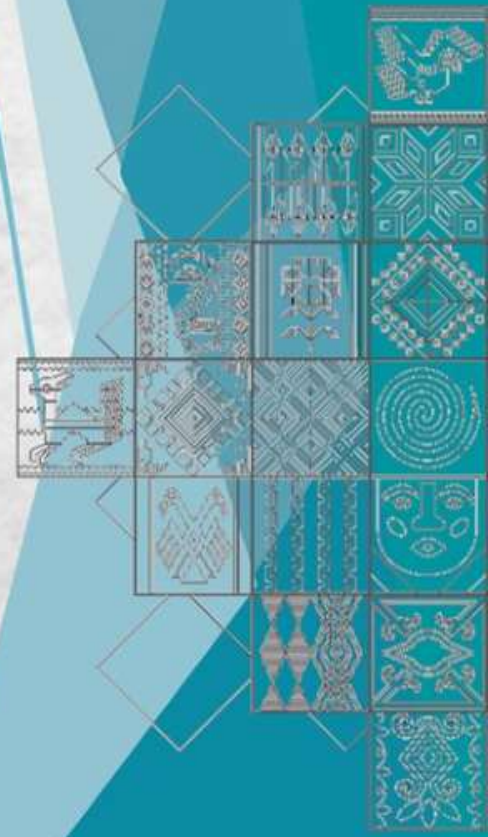



Prioriza la inversión pública para generar empleos directos e indirectos en beneficio de la población boliviana y así fortalecer el crecimiento económico.

Define la gestión de mediano plazo de cada uno de **los Ministerios Cabeza de Sector, a partir** de las orientaciones contenidas en el PDES, en articulación con las Entidades Territoriales Autónomas, las organizaciones sociales y otros.

6.6 Mejorar la infraestructura y equipamiento de los establecimientos de salud.

Tiene la finalidad de ejecutar programas y/o proyectos de Establecimientos de Salud Hospitalarios y de Institutos de Cuarto Nivel de Salud, en el marco de las competencias otorgadas al Ministerio de Salud.

ENTIDADES DEL NIVEL CENTRAL DEL SECTOR SALUD PRESUPUESTO VIGENTE: Bs4.419,9 millones

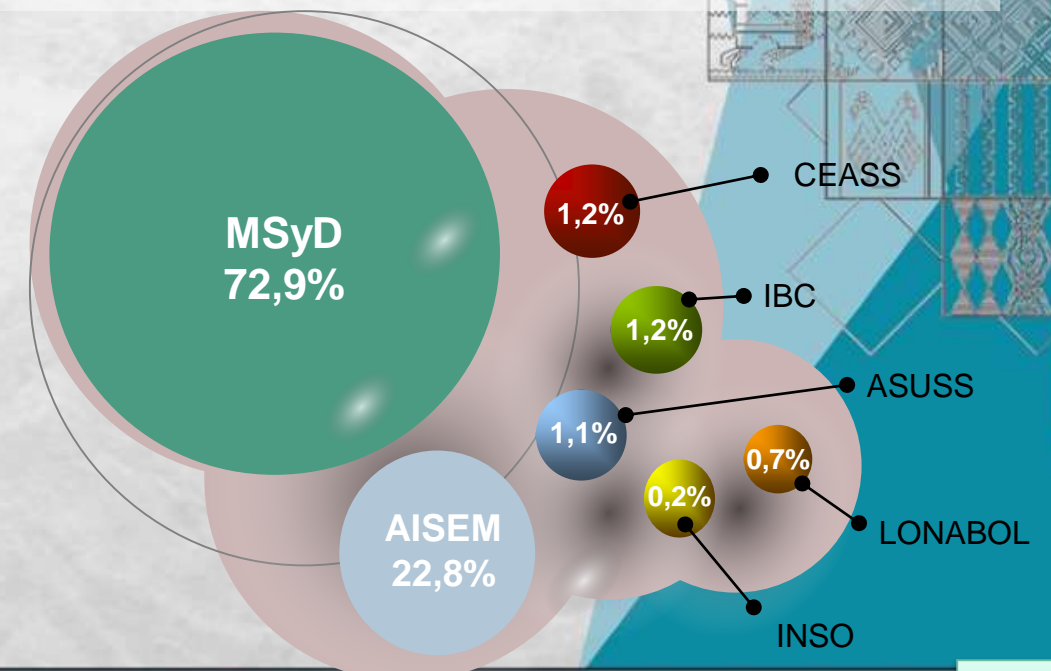

Eje 6 del PDES

**Salud y deportes para
proteger la vida con
cuidado integral en
tiempos de pandemia**

Meta PDES 6.6

**Mejorar la
infraestructura y
equipamiento de los
establecimientos de
salud**



Resultado PDES 6.6.1

**Se ha contribuido con
infraestructura, equipamiento
y fortalecimiento los
establecimientos de salud de
1er, 2do y 3er nivel e
instituidos de 4to nivel de
salud.**

MARCO NORMATIVO

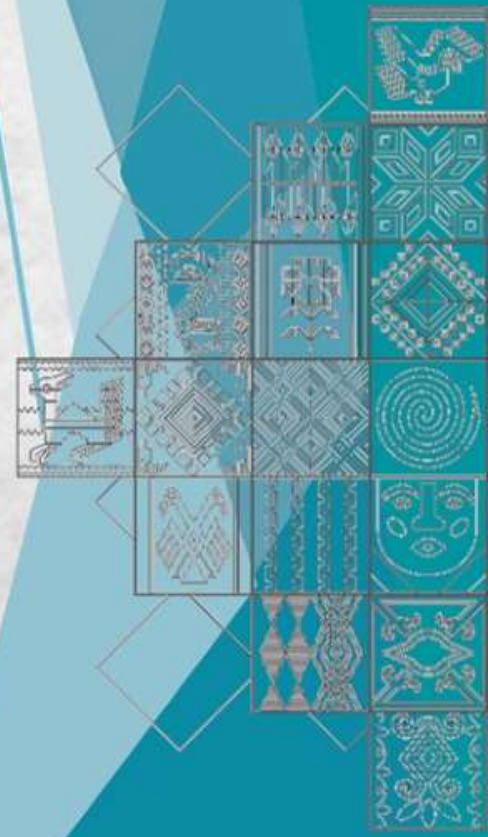

**Plan Estratégico Institucional
AISEM 2021 - 2025**



Principal Objetivo Estratégico

Implementar una gestión de proyectos de inversión en salud efectiva, que permita la exitosa implementación de al menos 56 proyectos de establecimientos de salud y hospitalarios para garantizar el acceso a los servicios de salud de la población a nivel nacional hasta el año 2025



**Acciones de
Mediano
Plazo**



AMP 2: **Construir y equipar**. 34 establecimientos de salud de segundo nivel de atención

AMP 3: **Construir y equipar** 18 establecimientos de salud de tercer nivel.

AMP 4: **Construir y equipar** 4 institutos de cuarto nivel de atención.

Misión



Ejecutar programas y proyectos integrales, multidisciplinarios de establecimientos de salud hospitalarios de segundo y tercer nivel e institutos de cuarto nivel de salud, para dotar de infraestructura, equipamiento, tecnología, conocimiento y/o capacidad de gestión al Sistema Único de Salud, para permitir el acceso de toda la población a servicios de salud con calidad y calidez, para contribuir al logro del “vivir bien”.

Visión

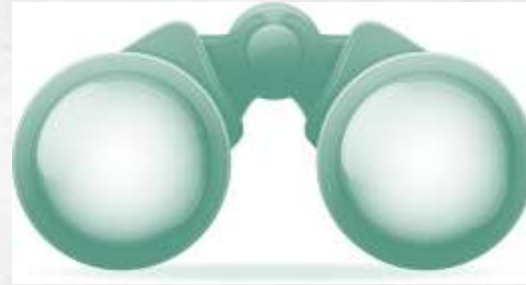

La AISEM, es la entidad ejecutora de proyectos y programas integrales y multidisciplinarios de salud referente a nivel nacional, reconocida por su capacidad técnica, ética e idoneidad, que contribuye al logro de los objetivos estratégicos sectoriales del Ministerio de Salud, mediante la construcción y equipamiento de establecimientos hospitalarios de segundo, tercer nivel e Institutos de cuarto nivel de salud.

Atribuciones

Implementar y ejecutar programas y/o proyectos de Establecimientos de Salud Hospitalarios y de Institutos de Cuarto Nivel de Salud, en el marco de las políticas y objetivos estratégicos de desarrollo y de la normativa vigente

Gestionar la ejecución y efectuar el monitoreo, seguimiento, fiscalización y evaluación de programas y/o proyectos de Establecimientos de Salud Hospitalarios y de Institutos de Cuarto Nivel de Salud a su cargo, estableciendo avances y resultados en el marco de sus competencias

ESTRUCTURA ORGANIZACIONAL DE LA AISEM, 2024

Dirección Técnica



- 1. Unidad de Pre-inversión e Inversión
- 2. Unidad de Puesta en Marcha y Equipamiento

Dirección de Asuntos Jurídicos



- 1. Unidad de Análisis Jurídico
- 2. Unidad de Gestión Jurídica



- 1. Unidad Financiera
- 2. Unidad Administrativa

Dirección de Administración y Finanzas

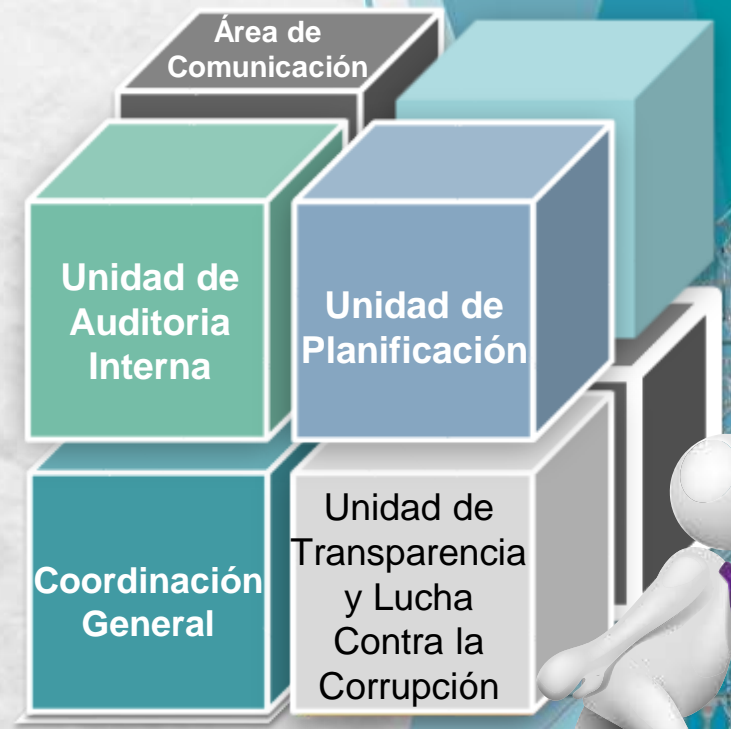

PERSONAL AISEM SEGÚN MODALIDAD DE CONTRATO, ENERO 2024

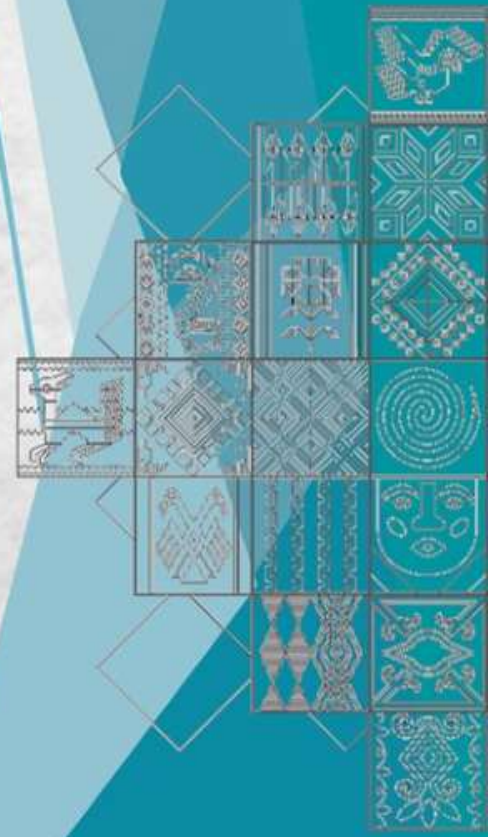
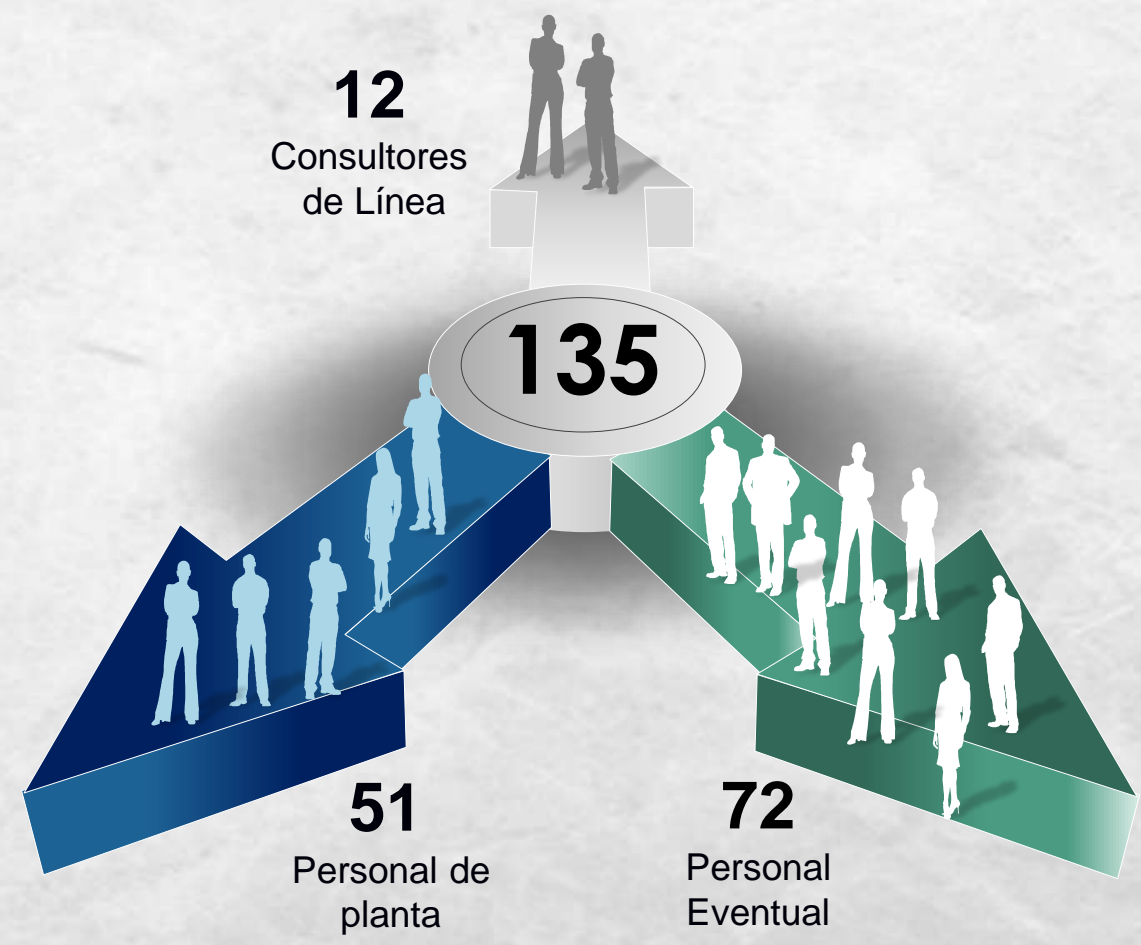

PRESUPUESTO DE LA AISEM

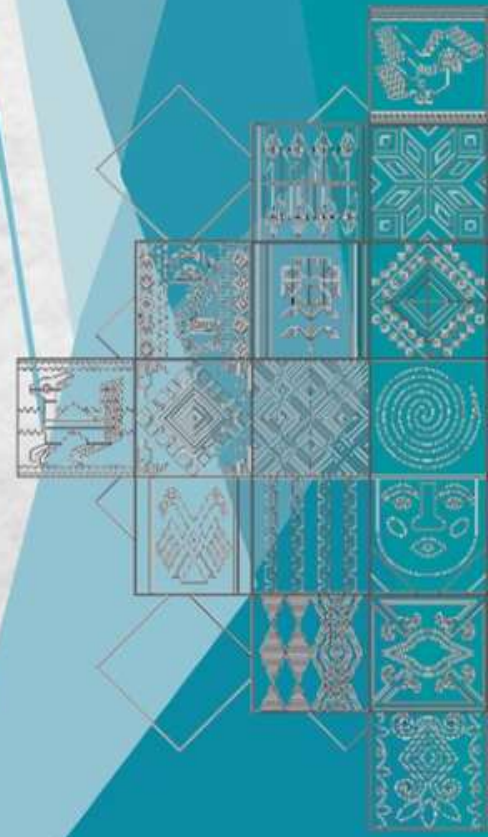



COMPOSICIÓN DEL PRESUPUESTO POR FUENTE Y GRUPO DE GASTO, 2024

(En Bolivianos y Porcentajes)

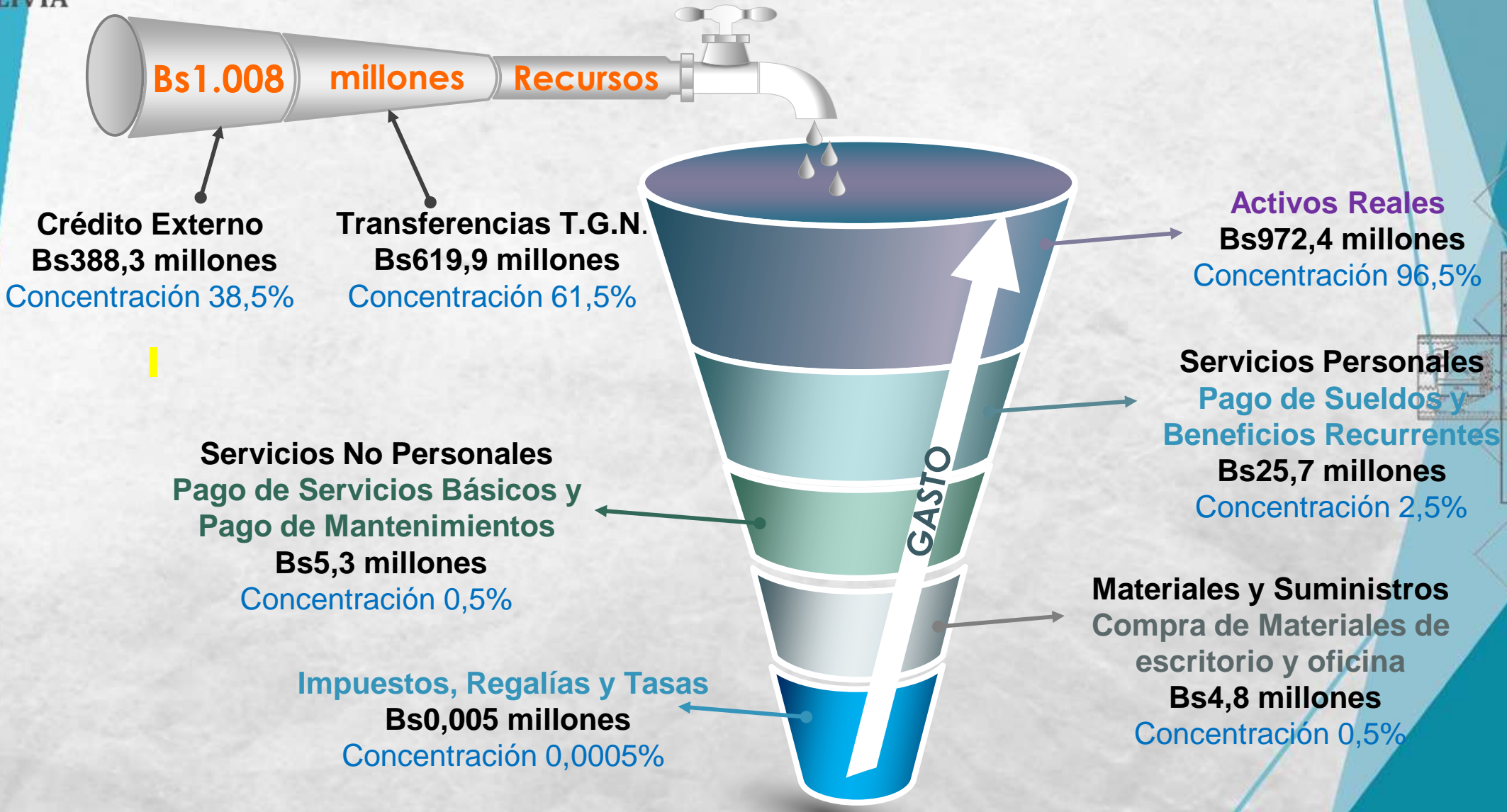

PRESUPUESTO POR TIPO DE GASTO, 2024
(En Bolivianos y Porcentajes)

**Total Bs1.008
Millones**

**GASTO
CORRIENTE**
Concentración **1,6%**
Bs16,5 millones

**PROYECTOS DE
INVERSIÓN
PÚBLICA**
Concentración **98,4%**
Bs991,7 millones

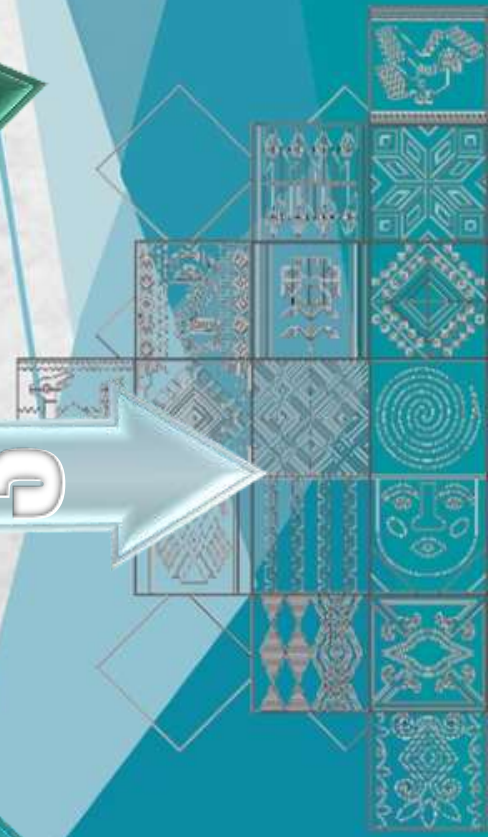

PROGRAMA ANUAL DE CONTRATACIONES

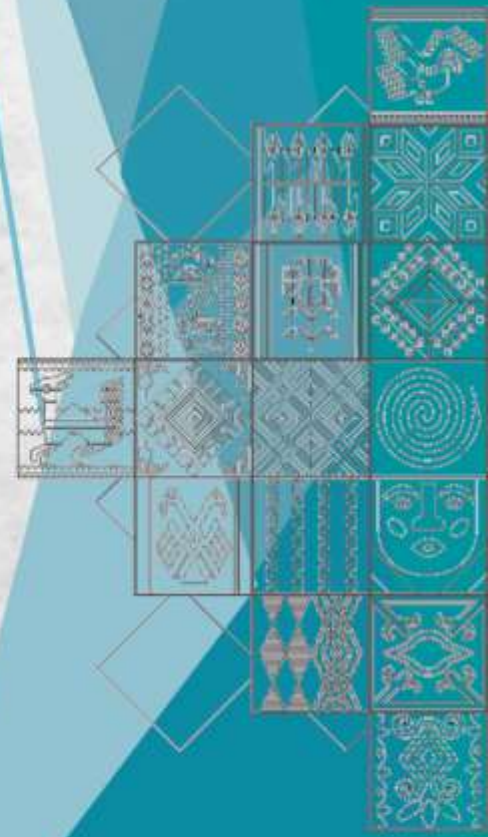

ADJUDICACIONES PROGRAMADAS SEGÚN TIPO DE CONTRATO, 2024

(En Bolivianos y Porcentajes)

TOTAL PAC:
Bs 2.058 millones

BIENES

Equipamiento Médico: -
Hospital 2N Riberalta
-Hospital 3N Potosí
Bs31,5 millones
Concentración 1,5%

OBRAS

Construcción:
- Hospital Pediátrico El Alto
Bs1.983,1 millones
Concentración 96,3%

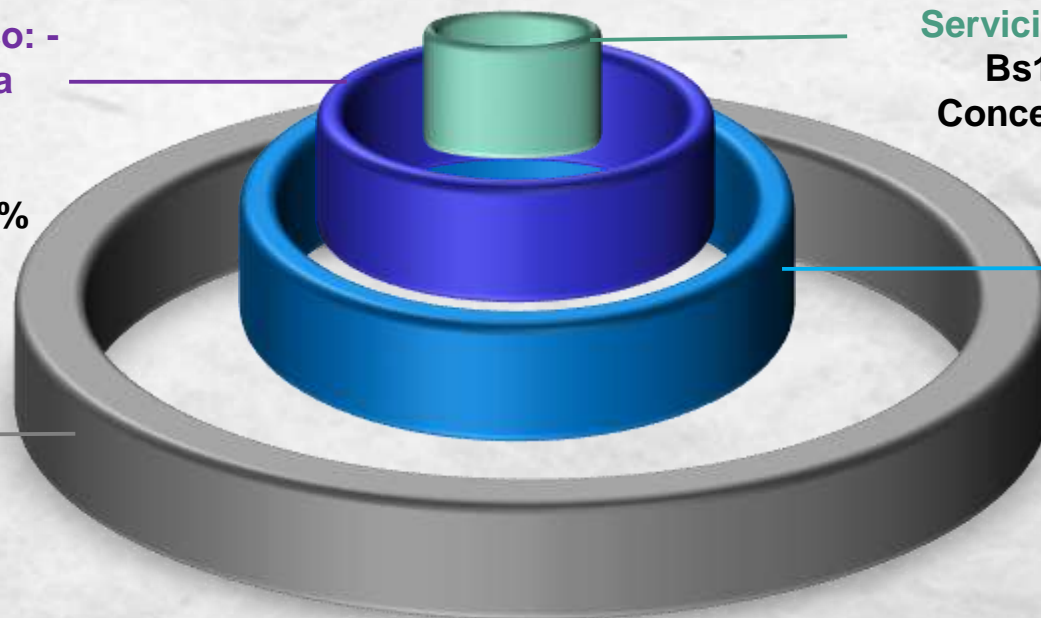

SERVICIOS GENERALES

**Contratos de personal y
Servicios de Limpieza**
Bs1,8 millones
Concentración 0,1%

CONSULTORÍA

Supervisión:
- Gastroenterológico La Paz
Bs42,1 millones
Concentración 2,0%

Fuente: Unidad Administrativa (PAC-SICOES)



AUDITORÍAS PROGRAMADAS 2024

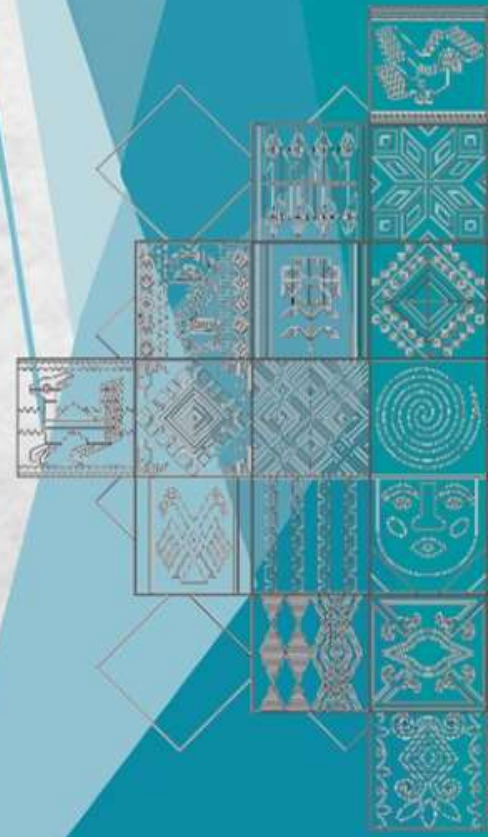

AUDITORIAS A REALIZARSE, 2024

Total 21 Auditorias

1

**Auditoría de cumplimiento
Sistema de Presupuesto**

2

Notas administrativas

3

**Auditorias de confiabilidad de los
Registros y Estados Financieros**

6

Informes de relevamiento

9

Informes de Seguimiento

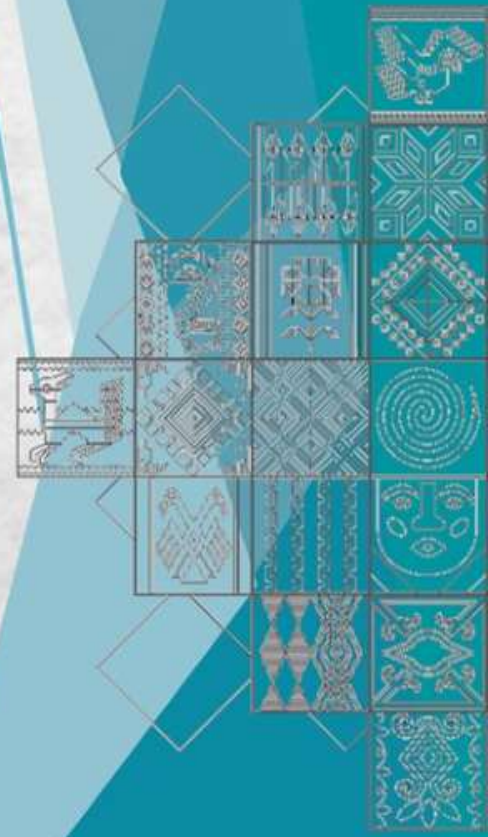

PRINCIPALES COMPROMISOS PARA LA GESTIÓN 2024

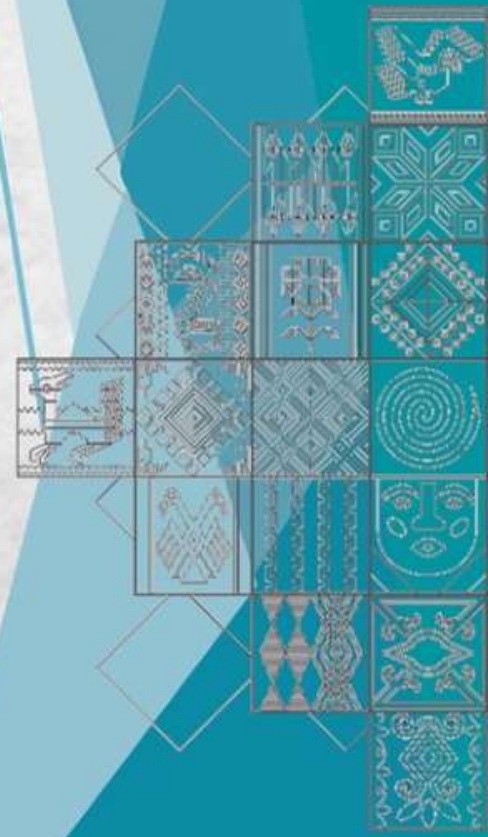

INFRAESTRUCTURA

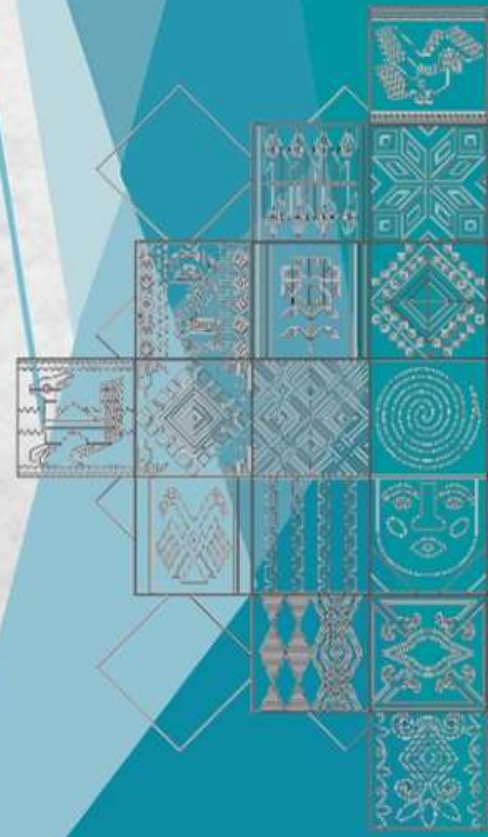



INSTITUTO GASTROENTEROLOGICO DE CUARTO NIVEL EN LA PAZ



Costo del Proyecto (Llave en mano):

Total: 739 millones de bolivianos

Población Beneficiada:

Más de 2 millones de personas

Acciones a Realizar:

- ✓ Se concluirá con la etapa de Inversión (construcción y equipamiento) del Instituto Gastroenterológico en La Paz.
- ✓ Se dará continuidad a la supervisión del proyecto, mediante la contratación de una empresa que se haga cargo de supervisar la conclusión del proyecto.
- ✓ Se dará inicio a la etapa de Puesta en Marcha.

ESPECIALIDADES *

- Anestesiología
- Cirugías Generales y de abdomen
- Coloproctología
- Endocrinología
- Gastroenterología (Adulto y Pediátrica)

EQUIPAMIENTO *

- Citómetro de flujo multiparamétrico.
- Equipo de Angiografía.
- Equipos de Rayos X.
- Resonador Magnético.
- Torre para endoscopia

*Principales Especialidades y Equipamiento Médico





HOSPITAL DE TERCER NIVEL DE MONTERO



Costo del Proyecto (Llave en mano):

Total: 514,5 millones de bolivianos

Población Beneficiada:

Más de 100 mil personas

Acciones a Realizar:

- ✓ Se efectivizó la recepción definitiva secuencial del Hospital de Tercer Nivel de Montero.
- ✓ Se concluirán las gestiones para realizar la transferencia de la licencia ambiental al GAD Santa Cruz.

ESPECIALIDADES *

- Anestesiología
- Rehabilitación adultos
- Gestión de pacientes
- Radioterapia
- Imagenología

EQUIPAMIENTO *

- Acelerador lineal
- Tomógrafo axial computarizado
- Equipo de Rayos X Convencional
- Torre completa de endoscopia Mamógrafo
- Estación de cirugía laparoscópica

*Principales Especialidades y Equipamiento Médico





HOSPITAL DE TERCER NIVEL DE CHUQUISACA



Total: 514 millones de bolivianos

Más de 250 mil personas

Costo del Proyecto (Llave en mano):

Población Beneficiada:

Acciones a Realizar:

- ✓ Se concluirá con la etapa de Puesta en Marcha del Hospital de Tercer Nivel en el Departamento Chuquisaca.
- ✓ Se continuará con la transferencia secuencial del Hospital y de licencia ambiental al GAD Chuquisaca.

ESPECIALIDADES *

- Coloproctología
- Dermatología
- Endocrinología
- Gastroenterología
- Medicina interna

EQUIPAMIENTO *

- Microscopio para neurocirugía
- Equipo de Angiografía
- Máquina de circulación extracorpórea
- Equipo de rayos X portátil Arco en C
- Equipo para mamografía

*Principales Especialidades y Equipamiento Médico





UNIDAD DE RADIOTERAPIA EN COCHABAMBA



ESPECIALIDADES *

- Quimioterapia
- Radioncología
- Recuperación
- Terapia Grupal
- Enfermería

EQUIPAMIENTO *

- Acelerador Lineal
- Equipo de Braquiterapia
- Tomógrafo

*Principales Especialidades y Equipamiento Médico

Costo del Proyecto (Llave en Mano):

Total: 97,4 millones de bolivianos

Población Beneficiada:

Más de 1,7 millones de personas

Acciones a Realizar:

- ✓ Se tiene prevista la conclusión de la etapa de Inversión (construcción y equipamiento) de la Unidad de Radioterapia en Cochabamba.
- ✓ Paralelamente se continuará con las gestiones para la emisión de la licencia de construcción ante la AETN.





HOSPITAL DE TERCER NIVEL DE TRINIDAD EN BENI



Costo del Proyecto:

Total: 514,5 millones de bolivianos

Población Beneficiada:

Más de 100 mil personas

Acciones a Realizar:

- ✓ Se continuará con la etapa de Inversión (construcción y equipamiento) del Hospital de Tercer Nivel de Trinidad en Beni.
- ✓ Se continuarán las gestiones para la emisión de la licencia de construcción ante la AETN.

ESPECIALIDADES *

- Gastroenterología
- Medicina interna
- Nefrología
- Neurología
- Oncología
- Cardiología

EQUIPAMIENTO *

- Acelerador Lineal
- Braquiterapia
- Tomógrafo Axial Computorizado
- Mamógrafo
- Ecocardiógrafo
- Eletrocardiógrafo

*Principales Especialidades y Equipamiento Médico

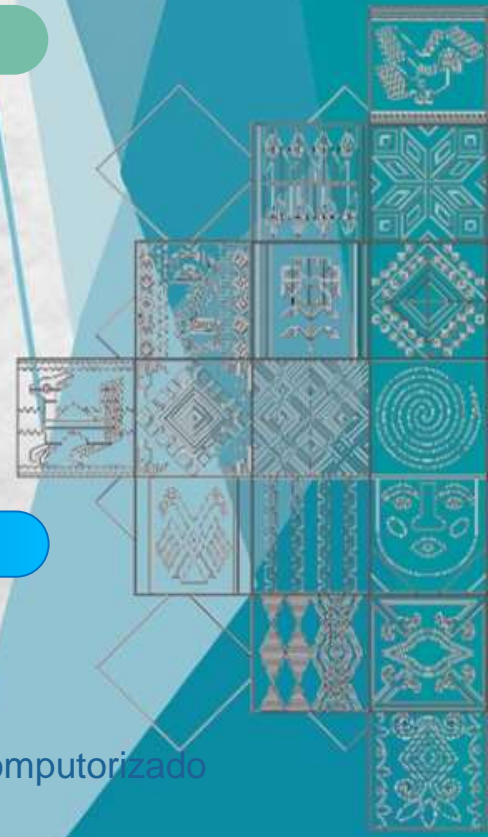



HOSPITAL DE SEGUNDO NIVEL DE CORIPATA EN LA PAZ



ESPECIALIDADES *

- Ginecología
- Pediatría
- Odontología
- Imagenología
- Telemedicina

EQUIPAMIENTO *

- Rayos X Dental
- Electrocardiógrafo
- Equipo de fisioterapia
- Ecógrafo portátil

*Principales Especialidades y Equipamiento Médico



Costo del Proyecto:

Total: **105 millones** de bolivianos

Población Beneficiada:

Más de **17 mil personas**

Acciones a Realizar:

- ✓ Se tiene previsto concluir la etapa de Inversión (construcción y equipamiento) del Hospital de Segundo Nivel de Coripata en La Paz.
- ✓ Se dará continuidad a la supervisión del proyecto, mediante la conclusión del proceso de contratación con la suscripción de contrato con una empresa que se haga cargo de supervisar la ejecución del proyecto.





HOSPITAL DE SEGUNDO NIVEL DE MONTEAGUDO EN CHUQUISACA



ESPECIALIDADES*

- Traumatología
- Cardiología
- Pediatría
- Urología
- Neonatología intermedia
- Gineco-Obstetricia

EQUIPAMIENTO*

- Rayos X
- Ecógrafo Obstétrico convencional
- Tomógrafo axial computarizado



Costo del Proyecto:

Total: 125,5 millones de bolivianos (diseño, construcción y equipamiento)

Población Beneficiada:

Más de 137 mil personas

Acciones a Realizar:

✓ Se concluirá la obra gruesa del proyecto en su etapa de Inversión que fue iniciada en diciembre 2023.

*Principales Especialidades y Equipamiento Médico





HOSPITAL DE SEGUNDO NIVEL DE CAMIRI EN SANTA CRUZ



ESPECIALIDADES*

- Traumatología
- Cardiología
- Pediatría
- Urología
- Neonatología intermedia
- Gineco-Obstetricia

EQUIPAMIENTO*

- Rayos X
- Ecógrafo Obstétrico convencional
- Tomógrafo axial computarizado

*Principales Especialidades y Equipamiento Médico



Costo del Proyecto:

Total: 125,5 millones de bolivianos (diseño, construcción y equipamiento)

Población Beneficiada:

Más de 137 mil personas

Acciones a Realizar:

- ✓ Se dio inicio a la etapa de inversión (Construcción y Equipamiento) del Hospital Segundo Nivel de Camiri.
- ✓ Se realizó la demolición del hospital antiguo en el predio del proyecto.





HOSPITAL DE SEGUNDO NIVEL DE TUPIZA EN POTOSÍ



Costo del Proyecto:

Total: 121,1 millones de bolivianos (diseño, construcción y equipamiento)

Más de 69 mil personas

Población Beneficiada:

Acciones a Realizar:

- ✓ Se dio inicio a la etapa de inversión (Construcción y Equipamiento) del Hospital Segundo Nivel de Tupiza.

ESPECIALIDADES *

- Traumatología
- Cardiología
- Pediatría
- Urología
- Neonatología intermedia
- Gineco-Obstetricia

EQUIPAMIENTO

- Rayos X
- Ecógrafo Obstétrico convencional
- Tomógrafo axial computarizado

*Principales Especialidades y Equipamiento Médico





HOSPITAL DE SEGUNDO NIVEL DE VILLAZÓN EN POTOSÍ



Costo del
Proyecto:

Total: 116,7 millones de bolivianos
(diseño, construcción y equipamiento)

Población
Beneficiada:

Más de 48 mil personas

Acciones a Realizar:

- ✓ Se dio inicio a la etapa de inversión (Construcción y Equipamiento) del Hospital Segundo Nivel de Villazón.

ESPECIALIDADES*

- Traumatología
- Cardiología
- Pediatría
- Urología
- Neonatología intermedia
- Gineco-Obstetricia

EQUIPAMIENTO*

- Rayos X
- Ecógrafo Obstétrico convencional
- Tomógrafo axial computarizado

*Principales Especialidades y Equipamiento Médico





UNIDAD DE RADIOTERAPIA POTOSÍ



Total: 97,4 millones de bolivianos

Más de 820 mil personas

Costo del Proyecto:

Población Beneficiada:

Acciones a Realizar:

- ✓ Se obtuvo la licencia ambiental del proyecto.
- ✓ Se gestionará la licencia de construcción ante al GAM Potosí.
- ✓ Se reanudará la etapa de inversión (Construcción y Equipamiento) de la Unidad de Radioterapia.

ESPECIALIDADES *

- Quimioterapia Sensibilizante
- Medicina Paliativa
- Nutrición Oncológica
- Psicología Oncológica
- Trabajo Social
- Docencia e Investigación

EQUIPAMIENTO *

- Acelerador Lineal
- Equipo de Braquiterapia
- Tomógrafo

*Principales Especialidades y Equipamiento Medico



1

Hospital de Segundo Nivel de Ixiamas en La Paz

2

Hospital de Segundo Nivel de Palos Blancos en La Paz

3

Hospital de Segundo Nivel de El Torno en Santa Cruz

4

Hospital de Segundo Nivel de San Borja en Beni



Acciones a Realizar:

- ✓ **Se llevará a cabo procesos de contratación de empresas contratistas para la ejecución de 4 proyectos**

EQUIPAMIENTO

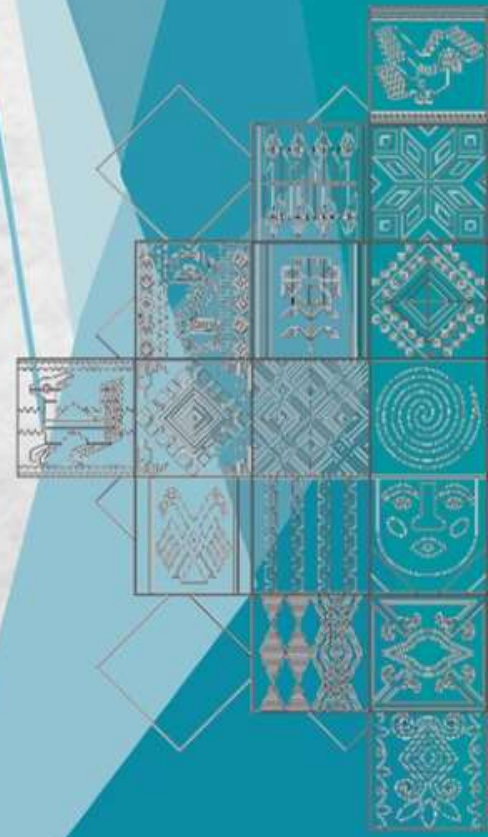



HOSPITAL DE TERCER NIVEL DE POTOSÍ



*EQUIPAMIENTO

- Rayos X
- Mamógrafo
- Resonador Magnético
- Tomógrafo
- Torre Laparoscópica
- Arco en C
- Contador Hematológico
- Autoclave con barrera sanitaria

*Principales Especialidades y Equipamiento Médico

Costo del Proyecto:

Total: 213,7 millones de bolivianos

Población Beneficiada:

Más de 907 mil personas

Acciones a Realizar:

- ✓ Se concluirá con las recepciones de equipamiento en curso y transferencia al GAD Potosí.
- ✓ Se llevarán a cabo procesos de contratación para adquirir nuevo equipamiento destinado a fortalecer las capacidades del hospital.





HOSPITALES DE SEGUNDO NIVEL DE POTOSÍ

Hospital de Segundo Nivel de Ocurí

Hospital de Segundo Nivel de Llallagua

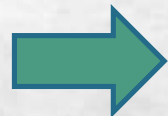

Acciones a Realizar:

- ✓ Se realizó la recepción y se continuará con la transferencia de equipamiento.
- ✓ Se llevará a cabo procesos de contratación para la adquisición de equipos de tratamiento de residuos sólidos y ofimática.





1 Hosp. del Niño Cochabamba

2 Hosp. del Niño La Paz

3 Hosp. del Niño Santa Cruz

4 Instituto Nacional del Torax La Paz



Acciones a Realizar:

- ✓ Se realizará la Contratación, adquisición, recepción y transferencia de equipamiento de estos Hospitales en la Gestión 2024.





PROYECTOS DE APOYO UPRE



- 5** Hosp. de Culpina, Chuquisaca
- 6** Hosp. de Achacachi, La Paz
- 7** Hosp. de Yacuiba, Tarija
- 8** Hosp. de Riberalta, Beni
- 9** Hosp. de San Buenaventura, La Paz
- 10** Hosp. de Capinota, Cochabamba
- 11** Hosp. de Aiquile, Cochabamba
- 12** Hosp. de Entre Ríos, Cochabamba
- 13** Hosp. de Sacaba, Cochabamba
- 14** Hosp. de Punata, Cochabamba

Acciones a Realizar:

✓ Se realizará la Contratación, adquisición, recepción y transferencia de equipamiento de estos Hospitales en la Gestión 2024.





EQUIPAMIENTO DEL HOSPITAL DE TERCER NIVEL DE COBIJA EN PANDO (HERNAN MESSUTI)



Costo del Proyecto
(Equipamiento):

Total: 69,6 millones de bolivianos

Población
Beneficiada:

Más de 46 mil personas

Acciones a Realizar:

- ✓ Se suscribirá una Adenda al Convenio Intergubernativo con el GAD Pando con el fin de dar curso a la adquisición de equipamiento.
- ✓ Se concluirá el equipamiento del hospital con la adquisición de 2 ítems (Cabina de endoscopios y Lector de Elisa)

EQUIPAMIENTO

- Rayos X Digital
- Tomógrafo de 64 cortes
- Torre de Endoscopia
- Mesa de operaciones cirugía especializada
- Maquina de Hemodiálisis
- Resonador Magnético
- Arco en C
- Central de Monitores de signos vitales
- Ventilador de respiración asistida



OTROS COMPROMISOS EN PROYECTOS DE INVERSIÓN

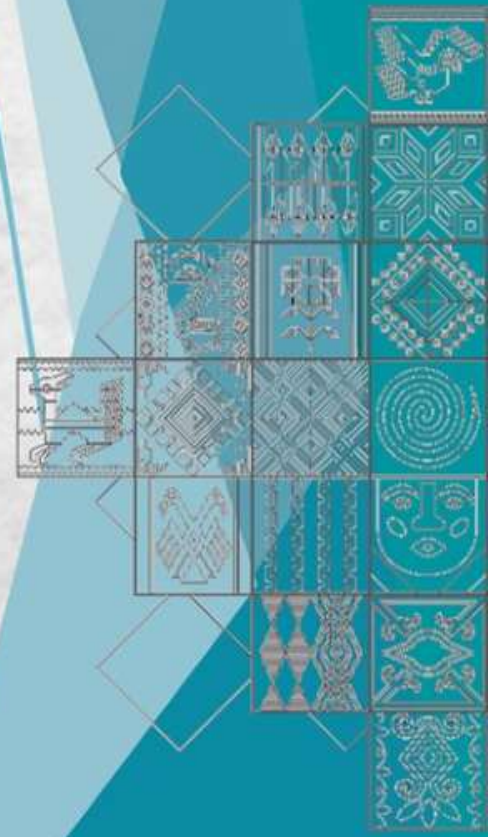



ESTUDIOS DE DISEÑO TÉCNICO DE PRE-INVERSIÓN

Hospital de Tercer Nivel Pediátrico Materno infantil en El Alto en La Paz

Hospital de Segundo Nivel de Puerto Villarroel en Cochabamba

Hospital de Segundo Nivel de Quillacollo en Cochabamba



Acciones a Realizar:

- ✓ Se concluirá con el Estudio de Diseño Técnico de Pre-Inversión (EDTP) del Hospital de Tercer Nivel Pediátrico Materno infantil en El Alto, previa obtención de licencia ambiental.
- ✓ Se concluirá con el EDTP de los Hospitales de Segundo Nivel de Puerto Villarroel y Quillacollo en el departamento de Cochabamba





GESTIÓN DE FINANCIAMIENTO

Hospital de Clínicas
en La Paz **6**

1 Hospital de Segundo
Nivel de Quillacollo en
Cochabamba

Hospital de Segundo
Nivel de San Ignacio de
Velasco en Santa Cruz **5**



2 Hospital de Segundo
Nivel de Puerto Villarroel
en Cochabamba

Hospital de Segundo
Nivel de La Guardia
en Santa Cruz **4**

3 Hospital de Segundo
Nivel de Caranavi en La
Paz



Acciones a Realizar:

- ✓ Se realizará las gestiones necesarias para el financiamiento de la Construcción y Puesta en Marcha de los Hospitales de Segundo Nivel de Puerto Villarroel y Quillacollo.
- ✓ Se gestionará una nueva fuente de financiamiento para el EDTP de los proyectos de Hospitales de Segundo Nivel de Caranavi y Hospital de Clínicas en La Paz, La Guardia, San Ignacio de Velasco y San Julián en el departamento de Santa Cruz.





Muchas Gracias...

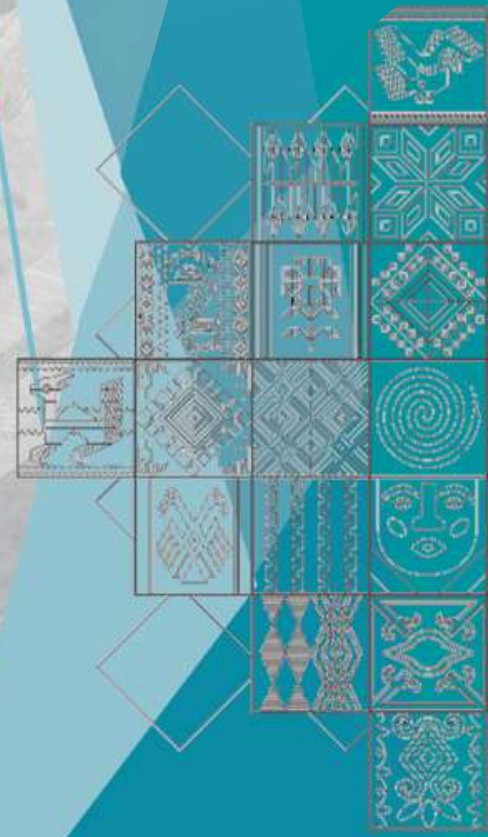

Cobija, Abril 2024

¡Construyendo y Equipando Hospitales para Bolivia!

